

eman ta zabal zazu

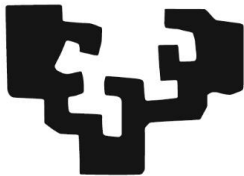

Universidad  
del País Vasco

Euskal Herriko  
Unibertsitatea

# UNIVERSITY OF THE BASQUE COUNTRY / EUSKAL HERRIKO UNIBERTSITATEA

SEPIE: Jornadas de movilidad Erasmus+ de Educación Superior

EWP: Experiencia de desarrollo propio

Bryan Leferman, Director de Movilidad

Cartagena, junio 2023

[www.ehu.eus](http://www.ehu.eus)

# Contexto Movilidad Erasmus+

---

## Movilidades:

2022/23 Erasmus+ outgoing: 1391

2022/23 Erasmus+ incoming: 976

---

## Convenios a renovar:

IAs 2014-2020: +1800

---

Sistema de gestión: Propio (GAUR)

Desarrollo EWP: Propio



## OLAs: Desarrollo y cifras

---



Inicio del desarrollo para movilidades largas:	octubre 2019
Consultación: TIC, ORI, dos facultades con mayores volúmenes de movilidad	
<hr/>	
Entrada en producción:	septiembre 2021
OLAs incoming 2022/23 en EWP:	493 (50,5%)
OLAs outgoing 2022/23 en EWP:	117 (8,4%)
OLAs outgoing 2022/23 finalizados en EWP:	83 (6%)
<hr/>	
Nuevo proceso de consultación:	septiembre 2022
Entrada en producción de nuevo diseño:	marzo 2023
OLAs outgoing 2023/24 en EWP:	<b>1222 (99,3%)</b>

# OLAs: Portada



## ERASMUS WITHOUT PAPER



OUTGOING	INCOMING
<input type="text" value="Buscar"/>  	
PL KRAKOW02 - AGH University of Science and Technology in Cracow AKADEMIA GORNICZO-HUTNICZA IM. STANISLAWA STASZICA W KRAKOWIE	<b>Pendientes 2</b> 0 3 0
DK ALBORG01 - Aalborg Universitet AALBORG UNIVERSITET	<b>Pendientes 0</b> 0 1 0
DK ARHUS01 - Aarhus Universitet Aarhus Universitet	<b>Pendientes 1</b> 0 1 1
I BARI02 - Accademia di Belle Arti di Bari ACCADEMIA DI BELLE ARTI DI BARI	<b>Pendientes 0</b> 0 2 0
I BOLOGNA03 - Accademia di Belle Arti di Bologna ACCADEMIA DI BELLE ARTI DI BOLOGNA	<b>Pendientes 0</b> 0 1 0
I NAPOLI06 - Accademia di Belle Arti di Napoli ACCADEMIA DI BELLE ARTI DI NAPOLI	<b>Pendientes 1</b> 0 0 1



# OLAs: Filtros

## ERASMUS WITHOUT PAPER



Buscar   

### Filtros de búsqueda

Estado

Todas

Universidad partner

Centro partner

Códigos ISCED-F

Situación validación

Todas

Borrar Filtros

Aplicar Filtros



# OLA: Dos firmas

## ERASMUS WITHOUT PAPER





OUTGOING
INCOMING

Aalborg Universitet  
AALBORG UNIVERSITET
×

ie:to:alo ie:

Incompleto

✕ 

**COORDINADOR DESTINO**

PENDIENTE





**COORDINADOR ORIGEN**

R U G E E O  
01/06/2023

**ESTUDIANTE**

IE O A O IE  
31/05/2023

Acuerdo académico

El acuerdo está pendiente de la firma por parte de la universidad destino.

Estudios propuestos

Aalborg Universitet +

Código	Asignatura	Periodo académico	Créditos
001	Materials Chemistry	Primer Semestre	5.0
002	Processing of Materials	Primer Semestre	5.0
003	Physical Chemistry of Materials	Primer Semestre	5.0
004	Materials Technology	Primer Semestre	15.0
<b>Total créditos:</b>			<b>30.0</b>

# OLAs: Esquema general del modulo

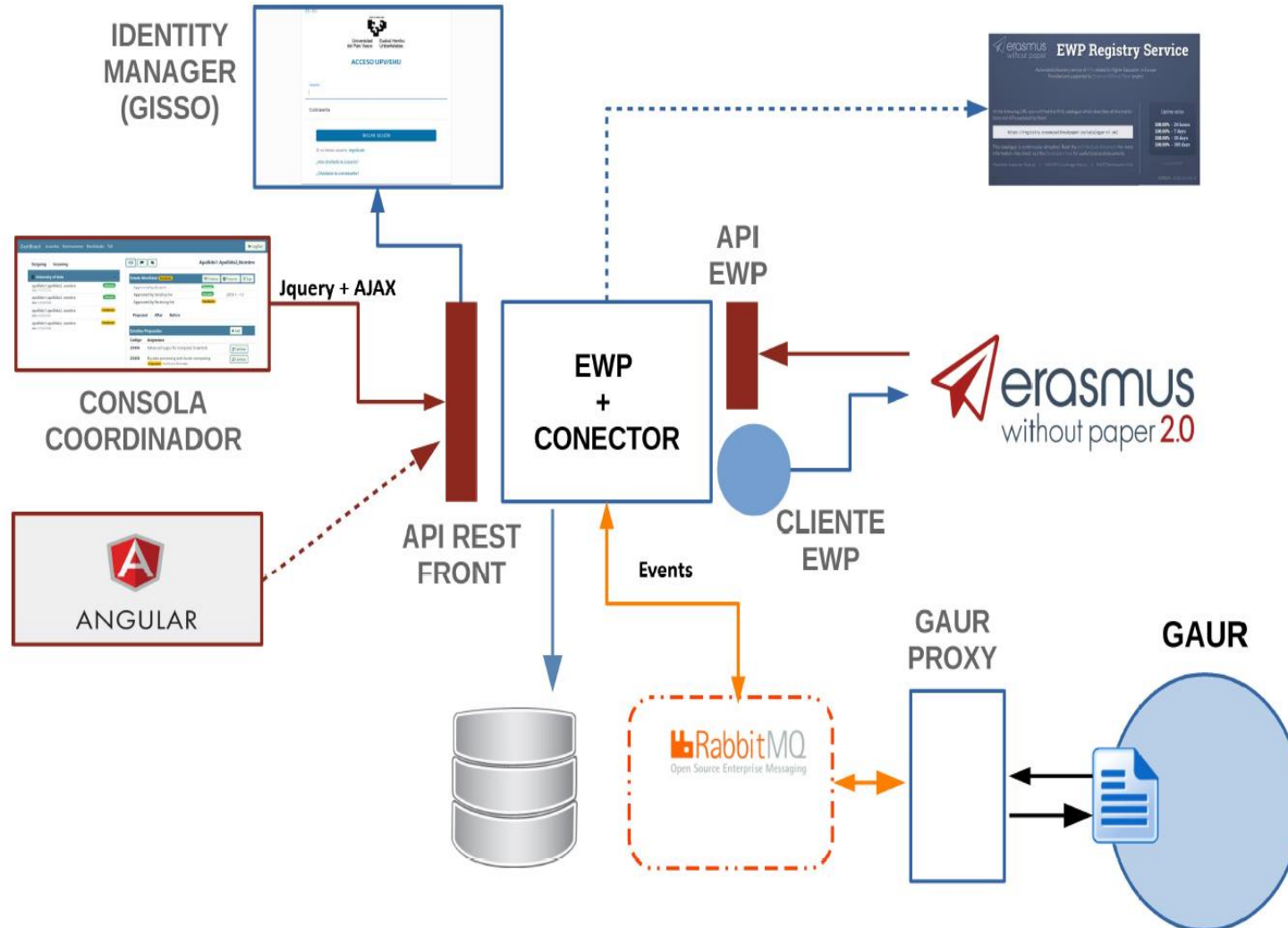

## OLAs: Conclusiones

---

### Beneficio:

- El flujo de tramitación del OLA se ha simplificado
- 

### Dificultades:

- Socios que todavía no están en EWP: 7 (+ socios británicos)
  - Cada error requiere un seguimiento individual
  - Resolución de errores con socios que no tienen desarrollo propio = poca fluida
- 

### Reto pendiente:

- Desarrollar OLAs y sistema propio para movilidades cortas



## IIAs: Desarrollo y cifras

---

### Proyecto UniDigital con Indra

---

Inicio del desarrollo:

enero 2022

Consultación: TIC, ORI, dos facultades con mayores volúmenes de movilidad

Entrada en producción:

septiembre 2022

---

IIAs en EWP:

913 (50%)

IIAs no vinculados:

174 (19% de los IIAs en EWP)

IIAs firmados:

180 (10% del total a renovar)

IIAs **modificados** después de firmar las 2 partes:

**108 (60% de los firmados)**

# IIAs: Portada



## ERASMUS WITHOUT PAPER



### Filtros de búsqueda

UNIVERSIDAD

CENTRO

▼ CENTRO UPV/EHU

CÓDIGO IIA

CÓDIGO ÁREA

AÑO ACADÉMICO

▼ AÑO ACADÉMICO FIN

Incluir rechazados

Sólo pendientes

Firma Director

Firma Partner

Borrar Filtros

Aplicar Filtros



Firmar

### Acuerdos

Adam Mickiewicz University, Poznań - PL POZNAN01



Akademia Humanistyczno-Ekonomiczna w Lodzi - PL LODZ07



Aristotle University of Thessaloniki - G THESSAL01



Bialystok University of Technology - PL BIALYST01



CENTRALE LILLE - F LILLE14



# IIAs: Pantalla de resumen

Norwegian University of Science and Technology - N TRONDHE01

**Creación**  
(12/05/2023)

Partner

Coordinador

Ori

Director

Partner

**PROPUESTA UPV/EHU**  
12/05/2023 18:20

 Sin vincular

<b>Universidad origen</b> UNIVERSITY OF THE BASQUE COUNTRY	<b>Universidad destino</b> Norwegian University of Science and Technology
<b>Centro / Facultad</b> Faculty of Science and Technology	<b>Centro / Facultad</b>
<b>Codigos ISCED-F</b> 0711, 0510	<b>Activo:</b> No
<b>Código IIA</b> N TRONDHE01-310-0711-20230512	<b>Código IIA</b>
<b>Año académico inicio</b> 2023/2024	<b>Año académico fin</b> 2028/2029

student-studies: 4

student-traineeship: 0

staff-teacher: 2

staff-training: 0



# IIAs: Pantalla de resumen

## ERASMUS WITHOUT PAPER



### Acuerdos

Adam Mickiewicz University, Poznań - PL POZNAN01



Ori

(10/03/2023)

Coordinador

(03/03/2023)

Partner

(15/03/2023)

Creación

(07/12/2022)

Director

FIRMA ENVIADA

Partner

(15/03/2023)

### PROPUESTA PARTNER

15/03/2023 12:51

**Universidad origen** Adam Mickiewicz University, Poznań

**Universidad destino** UNIVERSITY OF THE BASQUE COUNTRY

**Centro / Facultad**

**Centro / Facultad** Faculty of Education, Philosophy and Anthropology

**Codigos ISCED-F** 0312

**Activo:** Sí

**Código IIA** BI/907/22

**Código IIA** PL POZNAN01-230-0312-20221207

**Año académico inicio** 2022/2023

**Año académico fin** 2027/2028

**student-studies:** 2

**student-traineeship:** 0

**staff-teacher:** 2

**staff-training:** 0



# IIAs: Esquema general del modulo

## Esquema General

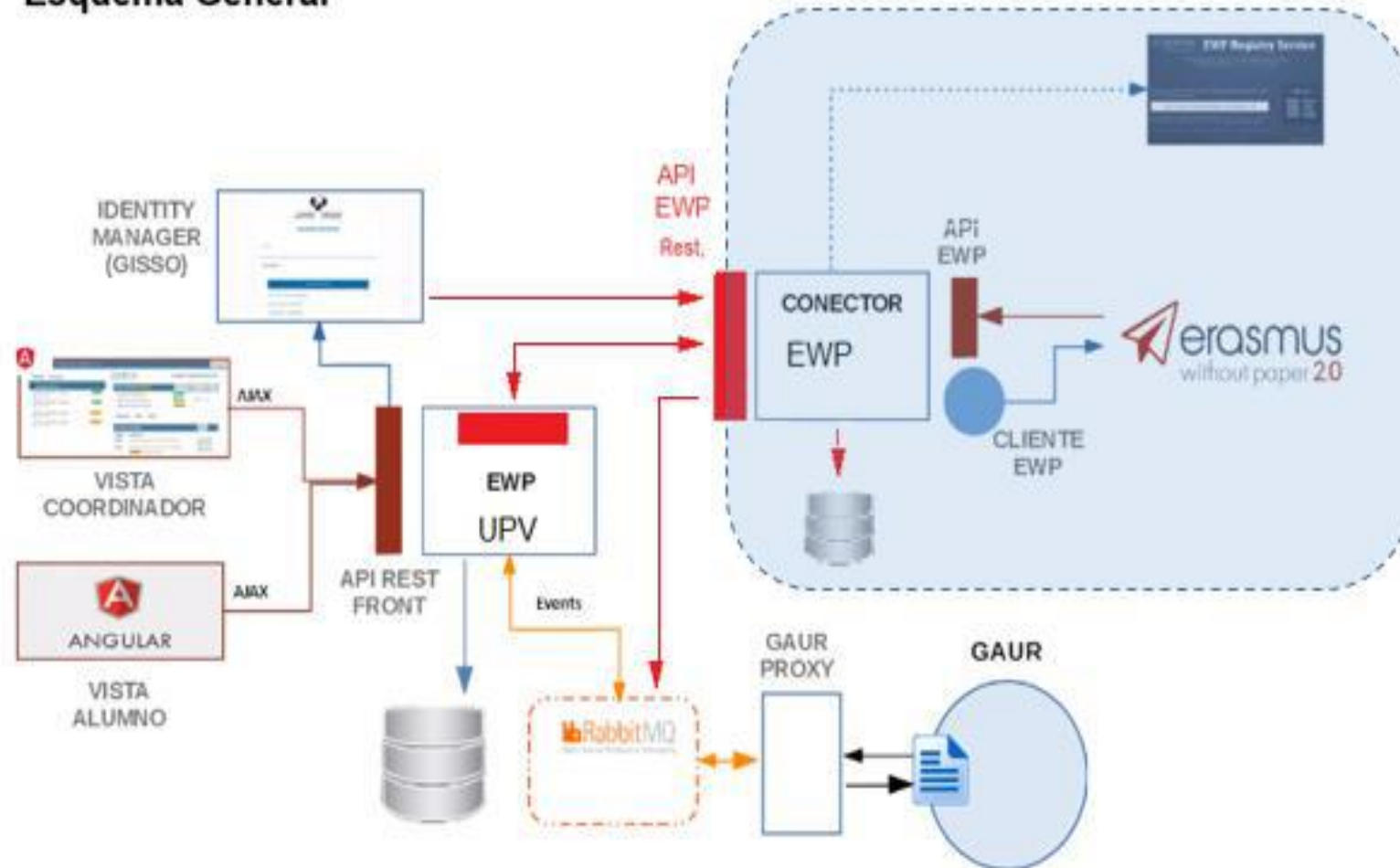

## IIAs: Conclusiones

---

### Beneficio:

- Potencial para simplificar la gestión de los IIAs
- 

### Dificultades:

- Errores muy difíciles de diagnosticar y solucionar
    - Sincronización de datos: MO-IIA-BKORTRIJ01-EBILBAO01-3efaba9b
    - Propuestas no vinculadas
    - Hashes de las firmas
    - Ounits
    - Diseño del Dashboard del socio y el cálculo de la igualdad de copias
- 

### Reto pendiente:

- Conectar los IIAs con la oferta de las convocatorias

eman ta zabal zazu



Universidad  
del País Vasco

Euskal Herriko  
Unibertsitatea

# ¡Gracias!

# Eskerrik asko!